

บริษัท เจริญไทยแมชชีนแอนด์ทูลส์ จำกัด
CHAROENTHAI MACHINE & TOOLS CO.,LTD.

Tel:662 8904095-6 Fax:662 8904024

CCM





WOLF

PROFESSIONAL LINE



WOLF ใบเลื่อยวงเดือนฟันคาร์ไบด์สำหรับตัดไม้



รหัสสินค้า	ขนาด	ฟัน	ราคาตั้ง
A-0811024	4"	24	160.00
A-0811031	4"	30	180.00
A-0811042	4"	40	190.00
A-0816042	6"	24	210.00
A-0816051	6"	30	230.00
A-0816072	6"	40	270.00
A-0816066	6"	60	320.00
A-0818524	7"	24	230.00
A-0818530	7"	30	250.00
A-0818533	7"	36	270.00
A-0818545	7"	40	320.00
A-0818562	7"	60	340.00
A-0820321	8"	24	290.00
A-0820331	8"	30	300.00
A-0820342	8"	40	320.00
A-0820365	8"	60	400.00
A-0820385	8"	80	480.00
A-0823522	9"	24	300.00
A-0823532	9"	30	320.00
A-0823543	9"	40	360.00
A-0823562	9"	60	450.00
A-0823582	9"	80	500.00
A-0825524	10"	24	390.00
A-0825533	10"	30	410.00
A-0825536	10"	36	430.00
A-0825547	10"	40	500.00
A-0825565	10"	60	540.00
A-0825573	10"	80	620.00
A-0825585	10"	100	690.00
A-0830533	12"	30	600.00
A-0830536	12"	36	640.00
A-0830541	12"	40	660.00
A-0830564	12"	60	770.00
A-0830578	12"	80	820.00
A-0830587	12"	100	990.00
A-0835532	14"	30	940.00
A-0835536	14"	36	980.00
A-0835542	14"	40	1,000.00
A-0835565	14"	60	1,130.00
A-0835575	14"	80	1,260.00
A-0835586	14"	100	1,380.00
A-0840516	16"	16	1,150.00
A-0840520	16"	20	1,200.00
A-0840533	16"	30	1,250.00
A-0840536	16"	36	1,290.00
A-0840544	16"	48	1,370.00
A-0840568	16"	60	1,450.00
A-0840580	16"	80	1,580.00



WOLF ใบเลื่อยวงเดือนสำหรับตัดกิ่งไม้หรือหญ้า

รหัสสินค้า	ขนาด	ฟัน	ราคาตั้ง	ปลิกลด20%
A-09036	9"	36	120.00	96
10ใบ/87 20ใบ/86 30ใบ/85 40ใบ/84 50ใบ/80 60ใบ/79 70ใบ/78 80ใบ/77 90ใบ/76 100ใบ/72				
A-01024	10"	24	120.00	96
10ใบ/87 20ใบ/86 30ใบ/85 40ใบ/84 50ใบ/80 60ใบ/79 70ใบ/78 80ใบ/77 90ใบ/76 100ใบ/72				
A-01036	10"	36	130.00	104
10ใบ/95 20ใบ/94 30ใบ/93 40ใบ/92 50ใบ/88 60ใบ/87 70ใบ/86 80ใบ/85 90ใบ/84 100ใบ/80				
A-01040	10"	40	130.00	104
10ใบ/95 20ใบ/94 30ใบ/93 40ใบ/92 50ใบ/88 60ใบ/87 70ใบ/86 80ใบ/85 90ใบ/84 100ใบ/80				



WOLF ใบเลื่อยวงเดือนฟันคาร์ไบด์สำหรับตัดอลูมิเนียม

รหัสสินค้า	ขนาด	ฟัน	ราคาตั้ง
A-010100	10"	100	1,000.00
A-010120	10"	120	1,200.00

BLACK MAX

Air Nailers & Staplers

เครื่องยิงตะปูลม

BLACK MAX



อื่นปีน 70-
 ชุดโอริง 30-
 ชุดราง 270-
 เซฟตีวาล์ว 50-

F-30B

ขนาด(mm)	180x52x250
น้ำหนัก	1.2 kg
ความดันลม	6-8 bar
ตะปูที่ใช้ได้	F10-F30
บรรจุตะปู	100 นัด

PRICE LIST **700.-**

BLACK MAX



อื่นปีน 100-
 ชุดโอริง 60-
 ชุดราง 450-
 เซฟตีวาล์วบน 80-
 เซฟตีวาล์วล่าง 80-

F-50B

ขนาด(mm)	225x55x250
น้ำหนัก	1.7 kg
ความดันลม	6-8 bar
ตะปูที่ใช้ได้	F10-F50
บรรจุตะปู	100 นัด

PRICE LIST **1,200.-**

BLACK MAX



อื่นปีน 60-
 ชุดโอริง 30-
 ชุดราง 250-
 เซฟตีวาล์ว 40-

422J

ขนาด(mm)	180x52x230
น้ำหนัก	1.2 kg
ความดันลม	6-8 bar
ตะปูที่ใช้ได้	406-422J
บรรจุตะปู	100 นัด

PRICE LIST **700.-**

BLACK MAX



อื่นปีน 180-
 ชุดโอริง 80-
 ชุดราง 550-
 เซฟตีวาล์วบน 120-
 เซฟตีวาล์วล่าง 120-

FST-50B

ขนาด(mm)	225x55x250
น้ำหนัก	1.7 kg
ความดันลม	6-8 bar
ตะปูที่ใช้ได้	T25-50 FST15-50
บรรจุตะปู	100 นัด

PRICE LIST **2,400.-**

BLACK MAX



อื่นปีน 60-
 ชุดโอริง 30-
 ชุดราง 250-
 เซฟตีวาล์ว 40-

1022J

ขนาด(mm)	180x52x230
น้ำหนัก	1.2 kg
ความดันลม	6-8 bar
ตะปูที่ใช้ได้	1004-1022J
บรรจุตะปู	100 นัด

PRICE LIST **700.-**

BLACK MAX



อื่นปีน 150-
 ชุดโอริง 100-
 ชุดราง 650-
 เซฟตีวาล์วบน 120-
 เซฟตีวาล์วล่าง 120-

ST-64

ขนาด(mm)	250x85x310
น้ำหนัก	2.8 kg
ความดันลม	6-8 bar
ตะปูที่ใช้ได้	ST18-64 WT25-64
บรรจุตะปู	80 นัด

PRICE LIST **2,400.-**

BLACK MAX



คุณสมบัติพิเศษสำหรับรุ่น B

- ถอดลูกแมกซ์สะดวกกรณีลูกแมกซ์ติด
- หัวแหลมยิงเข้ามุมได้ดีกว่า

พิเศษ

ทุกรุ่นแถมชุดอะไหล่ในกล่อง

ROTMANN®

AIR COMPRESSOR

Black Series

RC-1015

PRICE LIST
3,000.-



RC-2525

PRICE LIST
3,750.-



ปั๊มลม
แบบโรตารี



RC-5035

PRICE LIST
5,150.-



หม้อกรองเหล็ก
RC-5035 / RC-6545 / RC-8055
หม้อกรองพลาสติก
RC-1015 / RC-2525



ป้ายรับรองมาตรฐานการผลิต



มีข้อต่อสำหรับท่อฉนวน



พิเศษแถมน้ำมันหล่อลื่น



สวิตช์เปิดคุณภาพทนทาน



มีตัวปรับแรงดันลม

RC-6545

PRICE LIST
6,250.-



RC-8055

PRICE LIST
9,500.-

Model/No	Motor		Comp. Rpm	Max Delivery L/min	Max Pressure		Tank Volume		Weight N.W. Kg	Dimension LxWxH(cm)
	Hp	Kw			Bar	Psi	Liter	Gallon		
RC-1015	1.5	1.1	2850	150	8	120	10	2.5	14	56x23x50
RC-2525	2.5	1.8	2850	178	8	120	25	6.25	22.5	25x57x60
RC-5035	3.5	2.6	2850	238	8	120	50	12.5	31	32x74x69
RC-6545	4.5	3.3	2850	278	8	120	65	16.25	36	32x84x70
RC-8055	5.5	4.1	2850	356	8	120	80	20	52.5	38x87x76

เอกลักษณ์เฉพาะตัว

เชื่อมั่นในคุณภาพ

ROTMANN

AIR COMPRESSOR

Black Series



BS-1436
1/4HP สูบเดียว

PRICE LIST
5,500.-



ปีมดม
แบบสายพาน

BS-1275
1/2HP สูบคู่หัว

PRICE LIST
10,000.-



BS-1100
1HP สูบคู่หัว

PRICE LIST
13,500.-



หม้อกรองเหล็ก



พิเศษแถมน้ำมันหล่อลื่น



สวิตช์อัตโนมัติคุณภาพทนทาน

BS-3200
3HP สูบคู่หัว

PRICE LIST
25,000.-



มีตัวปรับแรงดันลม

BS-2148
2HP สูบคู่

PRICE LIST
19,500.-



BC-1436
1/4HP สูบเดี่ยว

PRICE LIST
4,000.-

BC-1436
1/4HP สูบคู่หัว

PRICE LIST
5,000.-



ORANGE-BLUE SERIES

Model/No	Motor		Comp. Rpm	Max Delivery L/min	Max Pressure		Tank Volume		Weight/N.W. Kg	Dimension LxWxH(cm)
	Hp	Kw			Bar	Psi	Liter	Gallon		
BS-1436	1/4	0.19	2850	150	8	120	36	9	43	72x28x60
BS-1275	1/2	0.35	2850	170	8	120	75	18.75	60	99x37x74
BS-1100	1	0.75	2850	250	8	120	100	25	72	105x39x78
BS-2148	2	1.5	2850	400	8	120	148	37	90	125x39x82
BS-3200	3	2.25	2850	800	8	120	200	50	105	125x42x92

เอกลักษณ์เฉพาะตัว

เชื่อมั่นในคุณภาพ



OF-5525S

PRICE LIST
4,250.-



ปั๊มลม แบบออยฟรี

- ไร้เสียงรบกวน
- กระจกบ่อสูบเทอร์พอน
- แดมเกย์ดักน้ำ ดักน้ำมัน



OF-5550D

PRICE LIST
7,250.-



สวิทช์อัตโนมัติคุณภาพทนทาน



ล้อแมกซ์อย่างดีสวยงาม



เกจ์ดักน้ำอย่างดีพร้อม
ข้อต่อแบบหนา



OF-1150S

PRICE LIST
7,000.-



มีวาล์วลดแรงดันไฟฟ้าช่วยให้
มอเตอร์ทำงานไม่หนัก



ตัวปรับแรงดันลม

Model/No	Motor		Comp. Rpm	Max Delivery L/min	Max Pressure		Tank Volume		WeightN.W. Kg	Dimension LxWxH(cm)
	Hp	Kw			Bar	Psi	Liter	Gallon		
OF-5525S (550W x 1)	0.75	0.55	1440	110	8	120	25	6.25	18	54x23x49
OF-5550D (550W x 2)	1.5	1.10	1440	220	8	120	50	12.5	22	74x32x69
OF-1150S (1100W x 1)	1.5	1.10	1440	230	8	120	50	12.5	21	74x32x69

เอกลักษณ์เฉพาะตัว

เชื่อมั่นในคุณภาพ

ROTMANN® Black Series

BRUSH CUTTER

R-35

เครื่องยนต์	4 STROKES
ขนาดเครื่องยนต์	36 cc.
กำลัง	0.7 kw
ความเร็วรอบ	7500 RPM
ความถี่ของเฟือง	9 ฟัน
ความจุถังน้ำมัน	0.6 ลิตร
ความยาวรวม	1800 mm
น้ำหนักรวม	7.4 kgs



PRICE LIST
4,500.-

เครื่องตัดหญ้า 4 จังหวะคุณภาพสูง

- ประหยัดน้ำมัน
- สตาร์ททีละง่าย
- เกิดมลพิษน้อย
- เสียงเบาตามขู
- ไม่ต้องผสมน้ำมันเครื่องให้ยุ่งยาก

4 Strokes

- สามารถใช้ได้กับน้ำมัน
- ✓ น้ำมันแก๊ส โซฮอล์ 91
 - ✓ น้ำมันแก๊ส โซฮอล์ 95
 - ✓ น้ำมันเบนซิน 91/95

ห้ามใช้เติมน้ำมันเบนซิน E85 และน้ำมันดีเซล

R-35

4 Strokes Brush Cutter



ROTMANN® Black Series

BRUSH CUTTER

ผสมน้ำมันเบนซินกับน้ำมันออโต้ลูบ ในอัตรา 25:1

สามารถใช้ได้กับน้ำมัน

- ✓ น้ำมันแก๊สโซฮอล์ 91
- ✓ น้ำมันแก๊สโซฮอล์ 95
- ✓ น้ำมันเบนซิน 91/95

ห้ามใช้เติมน้ำมันเบนซิน E85 และน้ำมันดีเซล

PRICE LIST
2,250.-



R-260

เครื่องยนต์	2 STROKES
ขนาดเครื่องยนต์	34
กำลัง	2 HP
ความเร็วรอบ	7500 RPM
ความถี่ของฟิว	9 ฟัน
ความสูงน้ำมัน	18 ลิตร
ความยาวรวม	1800 mm
น้ำหนักรวม	6.2 kgs

R-260

เครื่องตัดหญ้าขนาดกะทัดรัด 2 จังหวะ
ทนทาน สวยงาม และมีเอกลักษณ์

R-260

2 Strokes Brush Cutter

2 Strokes



ลานสตาร์ทตั้งเขาลานใหญ่ แข็งแรง

ROTMANN Black Series

BRUSH CUTTER

ผสมน้ำมันเบนซินกับน้ำมันออโต้ลูบ ในอัตรา 25:1

สามารถใช้ได้กับน้ำมัน

- ✓ น้ำมันแก๊สโซฮอล์ 91
- ✓ น้ำมันแก๊สโซฮอล์ 95
- ✓ น้ำมันเบนซิน 91/95

ห้ามใช้เติมน้ำมันเบนซิน E85 และน้ำมันดีเซล



PRICE LIST
2,500.-

R-411

ถาดตัดรูดกิ่งธรรมชาติแข็งแรงทนทาน

PRICE LIST
2,750.-

R-411E

ถาดตัดรูดกิ่งเบา สะดวกแข็งแรง
ไม่เปลืองแรง

2 Strokes

ใบตัดหญ้าปิ้งตอ

12x3.5x1.6mm PRICE LIST 95.-

14x3.5x1.6mm PRICE LIST 100.-

16x3.5x1.6mm PRICE LIST 110.-

R-411/R-411E	
เครื่องชนิด	2 STROKES
ขนาดเครื่องชนิด	41.1
กำลัง	4 HP
ความเร็วรอบ	7500 RPM
ความถี่ของเฟือง	9 ฟัน
ความจุถังน้ำมัน	1 ลิตร
ความยาวรวม	1800 mm
น้ำหนักรวม	7.5 kgs

R-411 / R-411E
2 Strokes Brush Cutter



ROTMANN[®]

AIR COMPRESSOR

Black Series

รอกสลิงไฟฟ้า



MODEL	PRICE LIST
PA-200A	3,000.-
PA-400A	4,000.-
PA-600A	4,600.-
PA-800A	6,400.-
PA-1000A	9,700.-
PA-1200A	11,000.-
TD-01	3,500.-



Rated loading weight(kg)	1000
Tested loading weight(kg)	1250
Rated volt(v)	230v/50Hz/120v/60Hz
Input power (w)	180/220
Moving speed(m/min)	15/16.4
Assembling height(m)	3
Min radius of crooked track (m)	1
Main measurement	A(mm) B(mm) C(mm) D(mm) F(mm)
	301 178 350 253 5
Steel beam recommended	Model of steel beam Width of track(mm)
	10-22 68-110
N.W.(kg)	14.5
Packing dimension(cm)	35x30x22

Model/No	Motor	Rated Volt (v)	Rated Loading Weight(kg)		Lifting speed(m/min)		Lifting height(m)		Weights N.W. (kg)	Qty/CTN (PCS)	Dimension LxWxH(cm)
	Input Power(w)		Single Hook	Double Hook	Single Hook	Double Hook	Single Hook	Double Hook			
PA-200A	450	220/230	100	200	10	5	12	6	21/20	2	46x36x16
PA-400A	750	220/230	200	400	10	5	12	6	33/31	2	52x41x17
PA-600A	1050	220/230	300	600	10	5	12	6	36/34	2	52x41x17
PA-800A	1350	220/230	400	800	10	5	12	6	38/36	2	52x44x17
PA-1000A	1600	220/230	500	999	10	5	12	6	34/32	1	56x24x33
PA-1200A	1800	220/230	600	1200	10	5	12	6	40/38	1	56x24x33

เอกลักษณ์เฉพาะตัว

เชื่อมั่นในคุณภาพ

BLUE PUMP



ปั๊มเปลี่ยอัตโนมัติแรงดันคงที่
แบบธรรมดา

PS SERIES AWZB SERIES

H(m) PERFORMANCE CHART AT n=2850min⁻¹

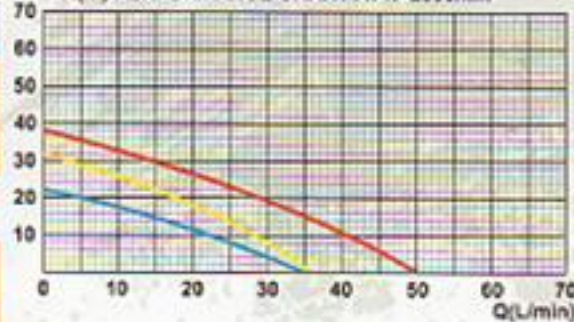

C	TYPE	POWER (KW)	POWER (HP)	H. MAX (M)	Q. MAX (L/min)	SIZE (Inch)	SHEAD (M)	N.W (kg)	PRICE LIST
	PS130/70A	0.37	0.5	22	35	1X1	8	9.2	1,450.-
	PS130/70AW	0.37	0.5	22	35	1X1	8	9.2	1,600.-
	PS130/70C	0.37	0.5	22	35	1X1	8	9.2	1,650.-
	PS130/70CW	0.37	0.5	22	35	1X1	8	9.2	1,800.-
	AWZB-200W	0.2	0.27	22	35	1X1	8	9.5	2,500.-
	AWZB-400W	0.4	0.55	32	35	1X1	8	9.8	2,750.-
	AWZB-600W	0.6	0.8	38	50	1X1	8	10.8	3,000.-

*รุ่นที่ระบุในตาราง ตัวสีเขียว ครอบคลุมชนิดอื่น...
**รุ่นที่ระบุในตาราง ตัวสีน้ำเงิน ครอบคลุมชนิดอื่น...
***รุ่นที่ระบุในตาราง ตัวสีส้ม ครอบคลุมชนิดอื่น...

ROTMANN AIR COMPRESSOR

RTM-140

CYCLONE



PRICE LIST
1,750.-

Oil seal in oil bath
for extremely durability

- Cable connection for more durability with 4 m สายไฟออกแบบใหม่มีความทนทานยาว 4 เมตร
- High impact resistance plastic grade โครงสร้างพลาสติกอย่างดีตกไม่แตก
- Hose coupling 3/4" and 1" ข้อต่อขนาด 6 มม และ 1 นิ้ว
- Dry up water up to 1 mm สามารถสูบน้ำได้แห้งเป็นพิเศษ แม้ระดับน้ำที่น้อยกว่า 1 มม ก็สูดได้

ระบบปิด

Power Output	140W
Supply	1 Ø/220-230V/50Hz
Motor Protector	Built-In
MAX.Flow Rate	80L/min
MAX.Head	8m
Weight	3.3kg
Insulation	Class E
Power Cable	H05RN-F/3Cx0.75mm ² x4m

Submersible Utility Pump



ปั๊มห้ามุม QB SERIES

C	TYPE	POWER (KW)	POWER (HP)	H.MAX (M)	Q.MAX (L/min)	SIZE (Inch)	SHOUD (M)	N.W. (kg)	PRICE LIST
	QB-60/60C	0.37	0.5	32	35	1x1	7	5.5	1,000.-
	QB-80/140A	0.75	1	53	45	1x1	7	9	1,250.-
	QB-80/140C	0.75	1	53	45	1x1	7	9	1,450.-

*รุ่นที่ชื่อด้วย A ตัวสีเขียว ครอบชุดมีใบ
**รุ่นที่ชื่อด้วย C ตัวสีน้ำเงิน ครอบชุดไม่มีใบ

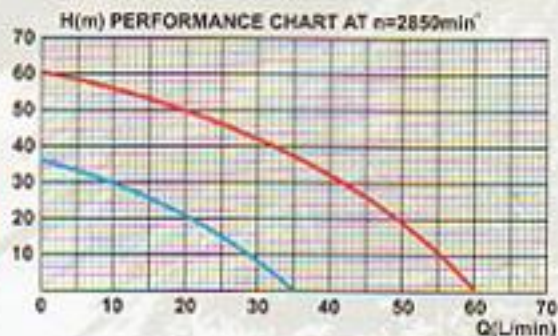

ปั๊มหอยโข่งแรงดันสูง CPM SERIES

C	TYPE	POWER (KW)	POWER (HP)	H.MAX (M)	Q.MAX (L/min)	SIZE (Inch)	SHOUD (M)	N.W. (kg)	PRICE LIST
	CPM-130/100A	0.37	0.5	22	60	1x1	7		1,250.-
	CPM-130/100C	0.37	0.5	22	60	1x1	7		1,500.-
	CPM-158/140A	0.75	1	32	100	1x1	7		1,750.-
	CPM-158/140C	0.75	1	32	100	1x1	7		2,150.-

*รุ่นที่ชื่อด้วย A ตัวสีเขียว ครอบชุดมีใบ
**รุ่นที่ชื่อด้วย C ตัวสีน้ำเงิน ครอบชุดไม่มีใบ

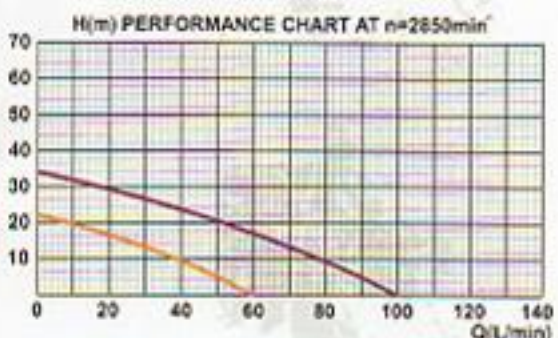

ปั๊มไดโว่ QDX SERIES

C	TYPE	POWER (KW)	POWER (HP)	SPEED (R/min)	VOLT (V)	FREQ (Hz)	Q.RATE (M ³ /H)	Q.RATE (L/min)	H.RATE (M)	OUTLET (Inch)	N.W. (kg)	PRICE LIST
	QDX-A/110A	0.37	0.5	2850	220	50	1.5	25	18	1"25	7	1,300.-
	QDX-D/140A	0.75	1	2850	220	50	1.5	25	32	1"25	11	1,900.-
	QDX-E/160A	0.75	1	2850	220	50	7	117	18	1.5"40	11.5	2,000.-
	QDX-F/160A	0.75	1	2850	220	50	10	167	16	2"50	12	2,200.-
	QDX-A/110AA	0.37	0.5	2850	220	50	1.5	25	16	1"25	7	1,450.-
	QDX-D/140AA	0.75	1	2850	220	50	1.5	25	32	1"25	11	2,050.-
	QDX-E/160AA	0.75	1	2850	220	50	7	117	18	1.5"40	11.5	2,150.-
	QDX-F/160AA	0.75	1	2850	220	50	10	167	16	2"50	12	2,350.-

*รุ่นที่ชื่อด้วย A แบบธรรมดา
**รุ่นที่ชื่อด้วย AA แบบสูง

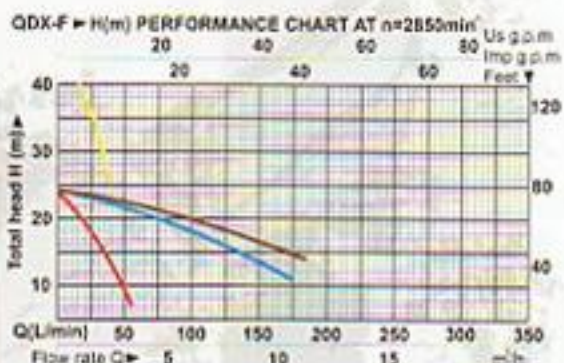



ปั๊มหอโย่งน้ำมาก MHF SERIES

C	TYPE	POWER (KW)	POWER (HP)	H MAX (M)	Q MAX (L/min)	SIZE (Inch)	SHEAD (M)	PRICE LIST
	MHF-5A/160A	1.1	1.5	18	500	2X2	7	2,500.-
	MHF-5A/160C	1.1	1.5	18	500	2X2	7	2,900.-
	MHF-5AM/160A	1.5	2	20	600	2X2	7	2,700.-
	MHF-5AM/160C	1.5	2	20	600	2X2	7	3,300.-
	MHF-6C/180C	1.5	2	15	1100	3X3	7	5,000.-
	MHF-8B/200C	2.2	3	18.5	1200	3X3	7	5,700.-

*ปั๊มที่เขียนว่า 2C หัวสีเงิน ควบคุมอัตโนมัติ
**ปั๊มที่เขียนว่า 2C หัวสีเงิน ควบคุมมือ

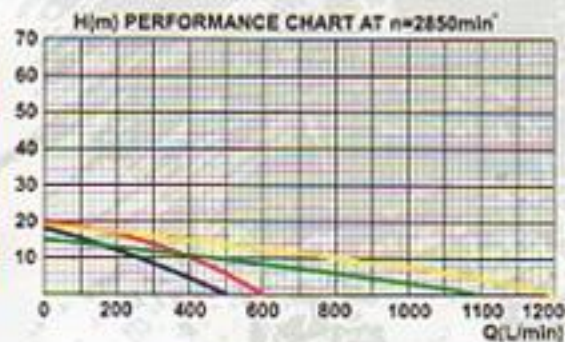

ปั๊มหอโย่งแรงดันสูงปานกลาง DTM SERIES

C	TYPE	POWER (KW)	POWER (HP)	H MAX (M)	Q MAX (L/min)	SIZE (Inch)	SHEAD (M)	PRICE LIST
	DTM-18/140C	0.75	1	38	120	1.5X1.5	7	2,350.-
	DTM-18/160C	1.1	1.5	18	420	2X2	7	2,950.-
	DTM-20/180C	1.5	2	20	480	2X2	7	3,300.-
	DTM-22/200C	2.2	3	26	520	2X2	7	3,650.-

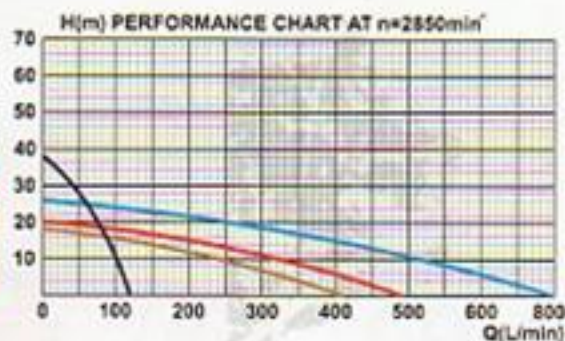

ชุดสวิตอัตโนมัติพร้อมเกจแรงดัน

สวิตอัตโนมัติ
เกจแรงดัน

PRICE LIST
300.-



ปั๊มเจ็ท 2 ท่อ DP SERIES

C	TYPE	POWER (KW)	POWER (HP)	H MAX (M)	Q MAX (L/min)	SIZE (Inch)	SHEAD (M)	PRICE LIST
	DP-255/120C	0.55	0.75	32	55	1.25X1X1	12	2,500.-
	DP-370/140C	0.75	1	45	60	1.25X1X1	12	3,600.-
	DP-505/160C	1.1	1.5	70	80	1.25X1X1	12	4,600.-

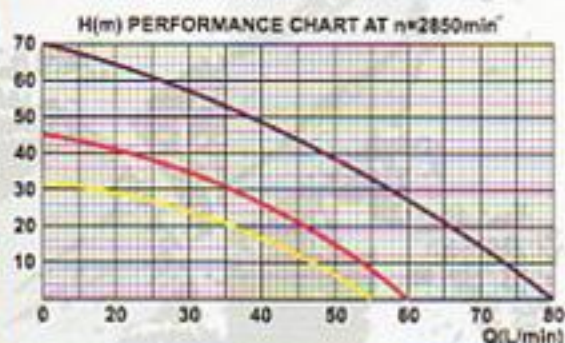



ปั๊มหอยโขง (ทรงหน้าใหญ่)

ใบพัด
หน้าแปด
ห้องเครื่อง
สามฟ

ทองเหลืองแท้
สติกหล่อ
อลูมิเนียม
1.3 เมตรพร้อมหัวปลัก

Centrifugal Pumps MFM SERIES



Insulation : Class B
Protection : IP44

2850 RPM
220V-50Hz

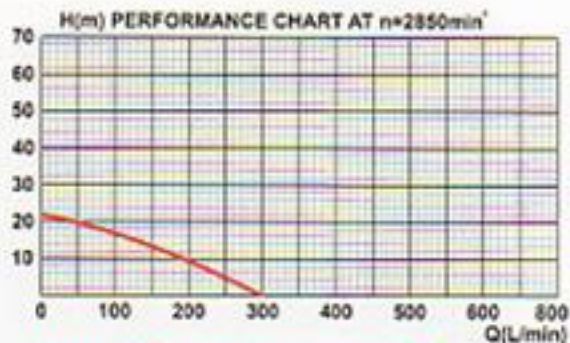

มอเตอร์ขับเคลื่อนทองแดงแท้

ใช้ได้กับน้ำสะอาด น้ำกร่อย หรือน้ำทะเล เหมาะสำหรับงานทั่วไป ติดตั้งไม่ยากในอาคาร
โรงงานเกษตรกรรม อุตสาหกรรม พืชพันธุ์เขตร้อนชื้น หรือระบบคอนกรีตอัดแรง
(หมายเหตุ : ควรใช้ฟิวส์ หรือฟิวส์ลวด หรือตัวคุมกระแส ไม่ให้ไปจุดไฟเกิด ทำให้เกิดไฟไหม้หรือชดชง)

รหัสสินค้า	ขนาด ตัวท่อ	กำลังมอเตอร์	แอมป์	ปริมาณน้ำ	สูงส่ง/จุดลึก	ราคา	FLOW (ตารางเขียนปริมาณน้ำที่ระดับส่งสูง)											
							m/h	0	4.80	10.2	14.4	18						
MFM-51CG	1.5"x1.5"	1.0HP/750W	5.4 A	300L/MIN	22M/8M	2,800	L/min	0	80	170	240	300	Head(m)	22	18	12	6	0



ปั๊มเจ็ทเดี่ยว (เน้นส่งสูงและไกล)

ใบพัด
หน้าแปด
ห้องเครื่อง
สามฟ

ทองเหลืองแท้
สติกหล่อ
อลูมิเนียม
1.3 เมตรพร้อมหัวปลัก

Self-Priming Pumps JSWM SERIES



Insulation : Class B
Protection : IP44

2850 RPM
220V-50Hz

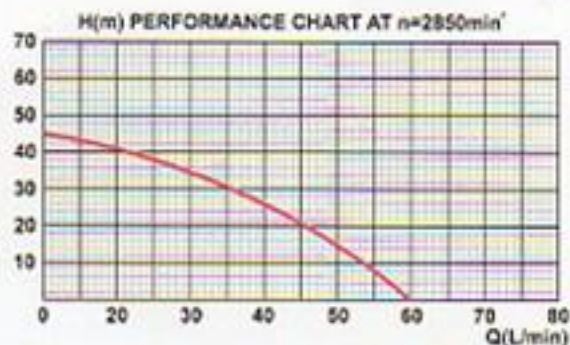

มอเตอร์ขับเคลื่อนทองแดงแท้

ใช้ได้กับน้ำสะอาด น้ำกร่อย หรือน้ำทะเล เหมาะสำหรับงานทั่วไป ติดตั้งไม่ยากในอาคาร
โรงงานเกษตรกรรม อุตสาหกรรม พืชพันธุ์เขตร้อนชื้น หรือระบบคอนกรีตอัดแรง
(หมายเหตุ : ควรใช้ฟิวส์ หรือฟิวส์ลวด หรือตัวคุมกระแส ไม่ให้ไปจุดไฟเกิด ทำให้เกิดไฟไหม้หรือชดชง)

รหัสสินค้า	ขนาด ตัวท่อ	กำลังมอเตอร์	แอมป์	ปริมาณน้ำ	สูงส่ง/จุดลึก	ราคา	FLOW (ตารางเขียนปริมาณน้ำที่ระดับส่งสูง)											
							m/h	0	1.9	2.8	3.3	3.6						
JSWM-10M	1"x1"	1.0HP/750W	5.4 A	60L/MIN	45M/8M	2,250	L/min	0	32	46	55	60	Head(m)	45	30	20	8	0

ปั๊มหอຍໂຂງ (ทรงหน้าหยา)

ใบพัด หน้าแปม ห้องเครื่อง สายไฟ
 กอหือองแก็ สลิกหล่อ อลูมิเนียม 1.3 แอมพริอหรือโวลทิจ

Periheral Pumps PKM SERIES



Insulation : Class B
 Protection : IP44

2850 RPM
 220V-50Hz

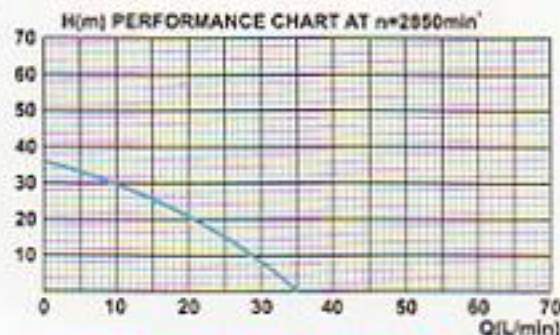

มอเตอร์ขับเคลื่อนทองแดงแท้

ใช้ได้ในน้ำสะอาด น้ำกร่อย หรือน้ำทะเล เหมาะสำหรับการรดน้ำ ตั้งแต่ในป่าในอุทยาน ในสวนเกษตรกรรม จุดสาธารณะ เพื่อเพิ่มแรงดันของน้ำ หรือประกอบเป็นชุดอัตโนมัติ (ควบคุมฯ : ควบคุมน้ำขาว หรือกร่อย เพื่อรักษาคุณภาพน้ำให้ปลอดภัยต่อคนและสัตว์)

รหัสสินค้า	ขนาดท่อ กวขหรือ	กำลังของมอเตอร์	แอมป์	ปริมาณน้ำ	สูงขหรือ/กวขหรือ	ราคา	FLOW (ตารางขหรือปริมาณน้ำและระยะขหรือขหรือ)						
							m/h	L/min	Head(m)	0	0.48	0.75	0.93
PKM-60CG	1"X1"	0.5HP/370W	2.7 A	35L/MIN	35M/8M	1,350	0	16	35	23	15	8	0

ปั๊มหอຍໂຂງ (ทรงหน้าใหญ่)

ใบพัด หน้าแปม ห้องเครื่อง สายไฟ
 กอหือองแก็ สลิกหล่อ อลูมิเนียม 1.3 แอมพริอหรือโวลทิจ

Periheral Pumps CPM SERIES



Insulation : Class B
 Protection : IP44

2850 RPM
 220V-50Hz

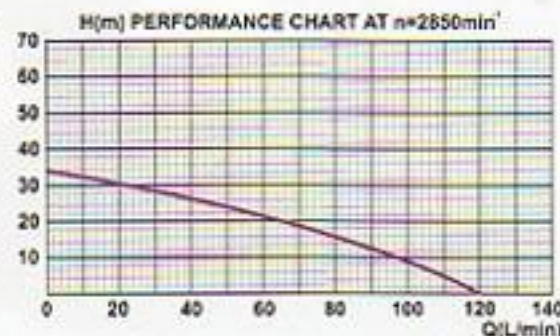

มอเตอร์ขับเคลื่อนทองแดงแท้

ใช้ได้ในน้ำสะอาด น้ำกร่อย หรือน้ำทะเล เหมาะสำหรับการรดน้ำ ตั้งแต่ในป่าในอุทยาน ในสวนเกษตรกรรม จุดสาธารณะ เพื่อเพิ่มแรงดันของน้ำ หรือประกอบเป็นชุดอัตโนมัติ (ควบคุมฯ : ควบคุมน้ำขาว หรือกร่อย เพื่อรักษาคุณภาพน้ำให้ปลอดภัยต่อคนและสัตว์)

รหัสสินค้า	ขนาดท่อ กวขหรือ	กำลังของมอเตอร์	แอมป์	ปริมาณน้ำ	สูงขหรือ/กวขหรือ	ราคา	FLOW (ตารางขหรือปริมาณน้ำและระยะขหรือขหรือ)						
							m/h	L/min	Head(m)	0	2.4	4.5	6
CPM-156CG	1"X1"	1.0HP/750W	5.2 A	120L/MIN	32M/8M	2,500	0	40	32	29	20	12	0

ปั๊มหอยโข่ง แบบน้ำมาก

ใบพัด
หน้าแปลน
ห้องเครื่อง
สายไฟ

ทองเหลืองแท้
สลักหล่อ
อลูมิเนียม
1.3 เมตรพร้อมหัวปลี

Periheral Pumps HFM SERIES

Insulation : Class B
Protection : IP44



เคลือบกันสนิม
ทุกชิ้นส่วน



2850 RPM
220V-50Hz

หนาเป็นพิเศษ



ความหนาทั่วไป

มอเตอร์ขดลวดทองแดงแท้

ซิลิคอนสเตนเลสแท้



ใช้ได้กับน้ำสะอาด น้ำกร่อย หรือน้ำทะเล เหมาะสำหรับงานทั่วไป ติดตั้งในภายนอกอาคาร
โรงงานเกษตรกรรม อุตสาหกรรม พังคั้นแรงดันของน้ำ หรือประกอบเป็นชุดอัตโนมัติ
(หมายเหตุ : ควรใช้ฟิวส์ หรือฟิวเซอร์ พังคั้นพิเศษ: ใบพัดใบดูดใบพัด ทำให้กำลังเครื่องลดลง)



แกนเพลาสแตนเลสแท้

H(m) PERFORMANCE CHART AT n=2850min⁻¹

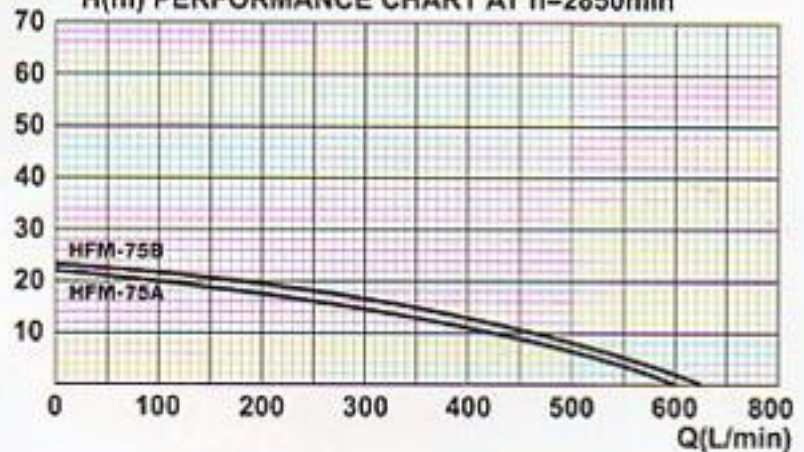

ใบพัดทองเหลืองแบบตีหมุนอย่างหนา

รหัสสินค้า	ขนาด ถูกต่อ	กำลังมอเตอร์	แอมป์	ปริมาณน้ำ	สูง/ถูกต่อ	ราคา	FLOW (ตารางเทียบปริมาณน้ำและระดับสูง)					
							m/h	L/min	Head(m)			
HFM-75A	2" x 2"	2HP/1500W	10.5 A	600L/MIN	22M/8M	5,750	m/h	0	8.4	19.2	27	36
							L/min	0	140	320	450	600
							Head(m)	22	20.5	16.5	13	10
HFM-75B	2" x 2"	3HP/2200W	12.5 A	660L/MIN	23.5M/8M	6,000	m/h	0	4.8	21	27	39
							L/min	0	80	350	450	650
							Head(m)	23.5	23	18.5	15	10

BLUE PUMP

Gold

NEW

ออโตเมติกสวิตช์ AUTOMATIC SWITCH



ราคา
800.-

PS-05

Specifications:	PS-05
Rated Voltage	220V-240V
Frequency	50/60Hz
Starting Pressure	1.0-2.5 bar
Max Current	10A/1.5HP
Max Power	1.1kw
Joint Screw	1"x1"
Protection Grade	IP 54
Max.working temperature	60°C

Specifications:	PS-01D
Rated Voltage	220V-240V
Frequency	50/60Hz
Starting Pressure	1.0-2.5 bar
Max Current	30A/3HP
Max Power	2.2kw
Joint Screw	1.5"x1.5"
Protection Grade	IP 54
Max.working temperature	60°C



ราคา
1,300.-

PS-01D



ราคา
1,350.-

PS-02D

Specifications:	PS-02D
Rated Voltage	220V-240V
Frequency	50/60Hz
Starting Pressure	1.0-2.5 bar
Max Current	30A/3HP
Max Power	2.2kw
Joint Screw	2"x2"
Protection Grade	IP 65
Max.working temperature	60°C

ปั๊มบาดาล 3 นิ้ว

3SD 2.5

NORMAL ANTI-SAND SERIES



Submersible Pump
BLUE PUMP
Gold

www.charoenthal.co.th



Internal diameter of outlet
1.0" 1.25"



CONTROL BOX:

มาพร้อมกล่องคอนโทรลทำหน้าที่ควบคุมการเปิด-ปิดของปั๊มน้ำ ภายในกล่องคอนโทรลจะติดตั้งตัวคอนเดนเซอร์ ช่วยป้องกันไม่ให้อุปกรณ์ของปั๊มน้ำได้รับความเสียหาย ระบบจะตัดการทำงานของปั๊มน้ำเมื่อกระแสไฟฟ้าเป็น(Over Capacity)หากเกิดปัญหาคอนเดนเซอร์ใหม่หรือระบบไฟฟ้าขัดข้อง ที่สะดวกต่อการตรวจเช็คและซ่อมแซม

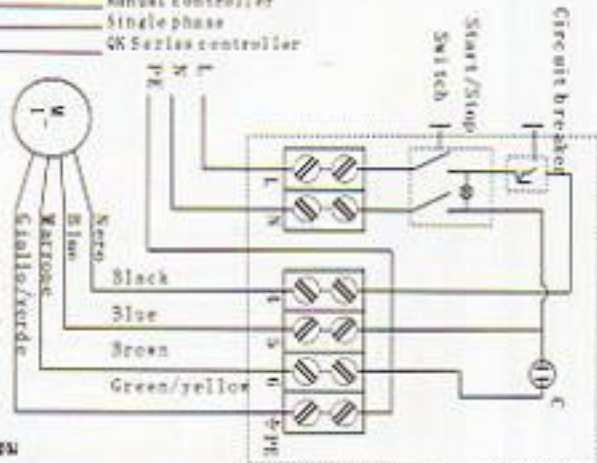
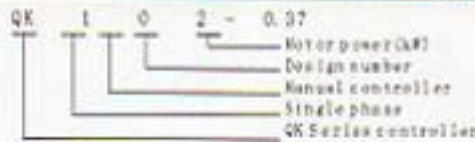

Warranty: 1 year
(According to our general sales conditions).

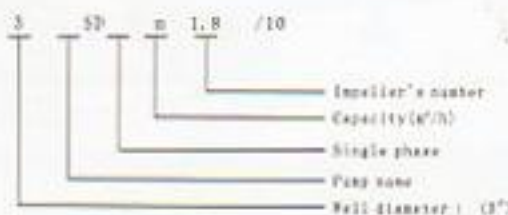

คุณสมบัติของปั๊มน้ำ

- ในพลาสติกวิศวกรรม PPO (Engineering Plastic)
- หัวปั๊มทองเหลืองที่ออกแบบและง่ายต่อการตรวจเช็คอุปกรณ์ภายใน
- หัวปั๊ม (Pump Body) สแตนเลสแท้ 100% อย่างที่ป้องกันการสึกกร่อน เป็นสนิม
- เหล็กและน๊อตยึดสแตนเลสแท้
- ปูกันชนเหล็ก เป็นขลามือถือชนิดพิเศษ ทนทานต่อการสึกกร่อนที่เกิดจากทราย
- ซีลกันรั่วเกรด A (Baby)
- สายไฟฟ้ากันชนอย่างแข็งแรงชนิดขนาด 30 และ 50 เมตร
- สามารถต่อพ่วงกับเครื่องอินโพลี (เครื่องเป็นโพลีนา) เพื่อเพิ่มกำลัง (KW) มากกว่าค่าปั๊ม 1 เท่า
- สามารถทำงานได้แม้กำลังไฟจะอยู่ที่ 180V

COMPONENTS	MATERIAL
Delivery casing	AlSi 304 SS/201SS
Strainer	AlSi 304 SS/201SS
Diffuser	Polycarbonate
Impeller	POM
Shaft	AlSi 304 SS/201SS
Shaft coupling	AlSi 304 SS/201SS
Wearing	Rubber
Motor external casing	AlSi 304 SS/201SS
Mechanical seal	Special seal for deep well(carbon-graphite)
Shaft	AlSi 304 SS/201SS
Bearing	NOK etc
Seal lubricant oil	SA White Oil

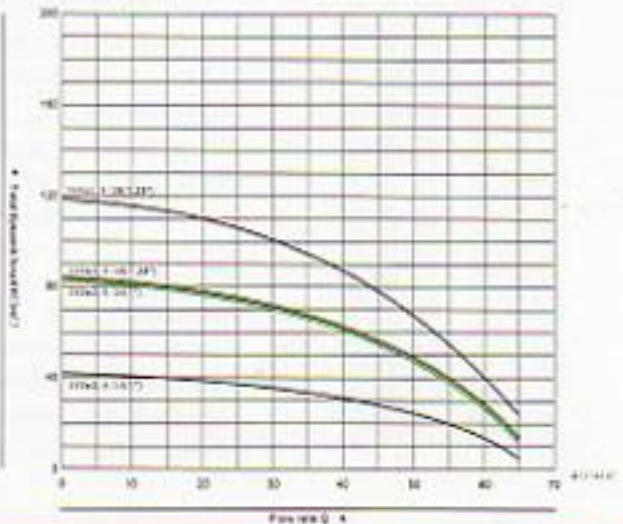

PERFORMANCE TABLE:

Type	Motor power		Delivery N≈2850 r/min													ราคา
1" 220V-240V	KW	HP	Q	0	0.3	0.6	0.9	1.2	1.5	1.8	2.1	2.4	3.0	3.3		
			m³/h l/min	0	5	10	15	20	25	30	35	40	50	55		
3SDm2.5/10(1")	0.37	0.5	H(m)	42	41	40	39	38	37	35	33	31	24	19	4,750.-	
3SDm2.5/20(1")	0.75	1		83	82	81	79	77	74	70	66	62	47	38	6,250.-	
3SDm2.5/20(1.25")	0.75	1		85	83	82	80	78	75	72	67	63	50	40	6,500.-	
3SDm2.5/28(1.25")	1.1	1.5		117	115	114	111	108	104	98	92	87	66	53	6,750.-	



ปั๊มบาดาลบ่อ 4 นิ้ว

4SD3,4

NORMAL
ANTI-SAND SERIES



www.charoenthai.co.th



Internal diameter of outlet
1.25", 1.5", 2"



CONTROL BOX:

มาพร้อมกล่องควบคุมมอเตอร์ทำหน้าที่ควบคุมการเปิด-ปิดของเป็นน้ำ ภายในกล่องควบคุมมอเตอร์จะติดตั้งตัวคอนเดนเซอร์ ช่วยป้องกันไม่ให้มอเตอร์ของเป็นน้ำได้รับความเสียหาย ระบบจะตัดการทำงานของเป็นน้ำเมื่อกระแสเกิน (Over Capacity) หากเกิดปัญหาคอนเดนเซอร์มีปัญหาหรือระบบไฟฟ้าขัดข้อง ก็สะดวกต่อการตรวจเช็คและซ่อมแซม

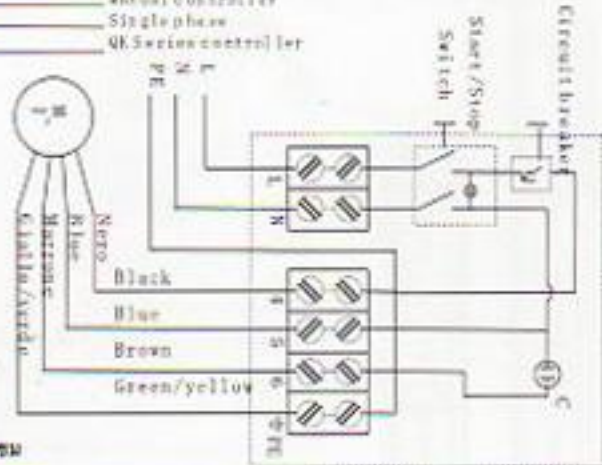

Availability & price
(According to our general sales conditions).

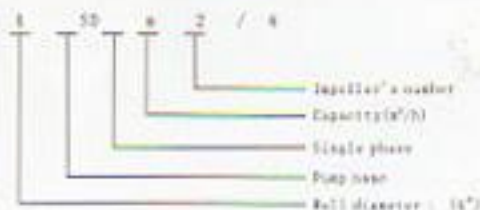

COMPONENTS	MATERIAL
Delivery casing	AlSi 304 SS/201SS
Strainer	AlSi 304 SS/201SS
Diffuser	Polycarbonate
Impeller	POM
Shaft	AlSi 304 SS/2Cr13
Shaft coupling	AlSi 304 SS/201SS
Wearing	Rubber
Motor/external casing	AlSi 304 SS
Mechanical seal	Special seal for deep well (carbon-graphite)
Shaft	AlSi 304 SS/2Cr13
Bearing	NSK etc
Seal lubricant oil	SA White Oil

คุณสมบัติของเป็นน้ำ

- วัสดุพลาสติกชนิด PPO (Engineering Plastics)
- หัวเป็นน้ำหรือเครื่องที่อย่างหนาและง่ายต่อการตรวจเช็คอุปกรณ์ภายใน
- หัวเป็น (Pump Body) สแตนเลสแท้ 100% อย่างดี ป้องกันการสึกกร่อน เป็นสนิม
- เหล็กและน็อตยึดสแตนเลสแท้
- ผู้ก่อกองเหล็ก เป็นบริษัทจีนมีชื่อเสียง หน่วยงานด้านการสึกกร่อนที่เป็นที่รู้จักทางตรง
- ซิลิโคนหัวเกรด A (Italy)
- สายไฟที่ทนแรงดันอย่างแข็งแรงแบบยาว 30 เมตร 50 เมตร
- สามารถต่อพ่วงกับเครื่องเป็นน้ำได้ (เครื่องเป็นน้ำที่มีต่อคือมีกำลัง (KW) มากกว่าค่าเป็น 1 เท่า
- สามารถทำงานได้แม้มีกำลังไฟอยู่ที่ 180V

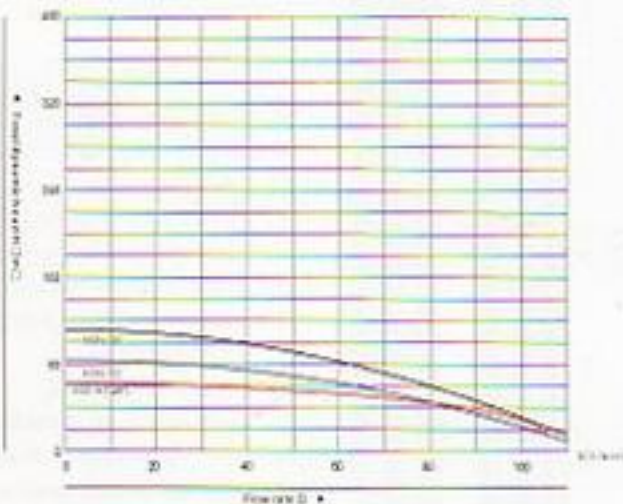

PERFORMANCE TABLE:

Type	Motor power		Delivery N≈2850 r/min												ราคา
1"	KW	HP	Q	0	0.6	1.2	1.8	2.4	3.0	3.6	4.2	4.8	5.4		
220V-240V			$\frac{m^3}{h}$ $\frac{l}{min}$	0	10	20	30	40	50	60	70	80	90		
4SDm3/9(1.25")	0.75	1.0	H(m)	65	64	62	59	54	48	41	32	23	13	6,000.-	
Type	Motor power		Delivery N≈2850 r/min												
1"	KW	HP	Q	0	0.6	1.2	1.8	2.4	3.0	3.6	4.2	4.8	5.4	6.0	
230V-240V			$\frac{m^3}{h}$ $\frac{l}{min}$	0	10	20	30	40	50	60	70	80	90	100	
4SDm4/12(1.5")	1.1	1.5	H(m)	83	81	79	78	73	70	65	57	46	37	27	7,000.-
4SDm4/16(1.5")	1.5	2	H(m)	110	109	105	104	98	93	86	76	62	49	36	9,500.-
4SDm4/16(2")	1.5	2	H(m)	110	109	105	104	98	93	86	76	62	49	36	9,750.-

ปั๊มบาดาลบ่อ 4 นิ้ว

4SD6,8

NORMAL ANTI-SAND SERIES



Submersible Pump
BLUE PUMP
Gold

www.charoenthai.co.th



Internal diameter of outlet
1.25", 1.5", 2"



:CONTROL BOX:

มาพร้อมกล่องคอนโทรลทำหน้าที่ควบคุมการเปิด-ปิด
ของปั๊มน้ำ ภายในกล่องคอนโทรลจะติดตั้งตัวคอนเดน
เซอร์ ช่วยป้องกันไม่ให้อุปกรณ์ของปั๊มน้ำได้รับความ
เสียหาย ระบบจะตัดการทำงานของปั๊มน้ำเมื่อการไหล
เกิน(Over Capacity)หากเกิดปัญหาตัวคอนเดนเซอร์ไหม้
หรือระบบไฟฟ้าขัดข้อง ก็สะดวกต่อการตรวจสอบและซ่อมแซม

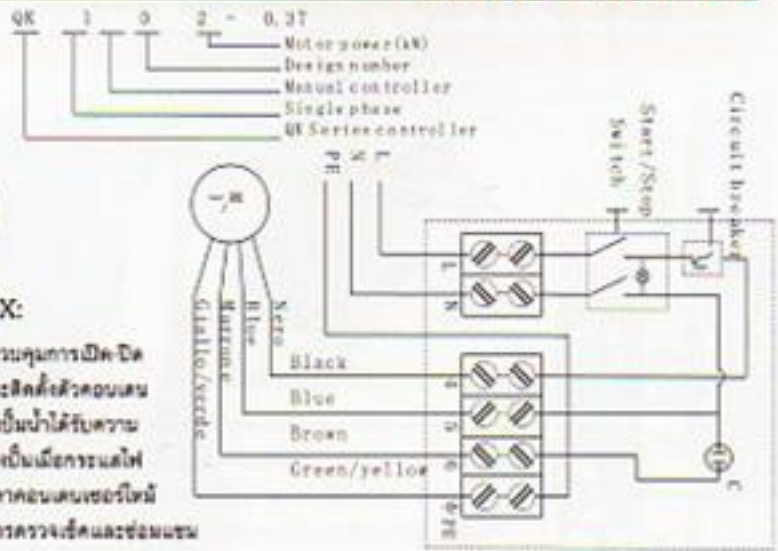

(According to our general sales conditions).

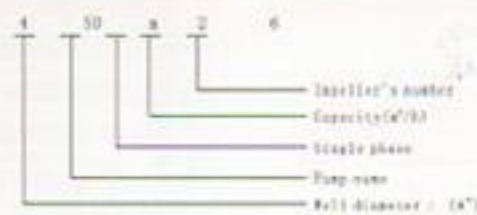

คุณสมบัติของปั๊มน้ำ

- โพลีโพรพิลีน (PPG) (Engineering Plastics)
- หัวปั๊มทองเหลืองที่ออกแบบและจ่ายสำหรับการตรวจ
เช็คอุปกรณ์ภายใน
- ตัวปั๊ม (Pump Body) สแตนเลสแท้ 100% ช่วย
ป้องกันการสึกกร่อน เป็นชนิด
● เทลารและไดอะมิคสแตนเลสแท้
- ทุ่นกั้นเศษน้ำ เป็นขดลวดที่เคลือบสีเทา ทุ่นกั้นป้องกันการ
สึกกร่อนที่เกิดจากทราย
- ซีลกันรั่วเกรด A (Staly)
- สายไฟฟ้าแบบบรอนซ์หรือชนิดแบบยาว 30 และ 50 เมตร
- สามารถต่อหัวกับเครื่องเป็นได้ (เครื่องเป็นได้ที่มี
ข้อต่อมีกำลัง (KW) มากกว่าค่าอื่น 1 เท่า
- สามารถทำงานได้แม้อากาศไม่บริสุทธิ์ 180V

Component	Material
Delivery casing	AISI 304 SS/201SS
Strainer	AISI 304 SS/201SS
Diffuser	Polycarbonate
Impeller	PCM
Shaft	AISI 304 SS/2Cr13
Shaft coupling	AISI 304 SS/201SS
Wearing	Rubber
Motor external casing	AISI 304 SS
Mechanical seal	Special seal for deep well (carbon-graphite)
Shaft	AISI 304 SS/2Cr13
Bearing	NOK etc
Seal lubricant oil	SA White Oil

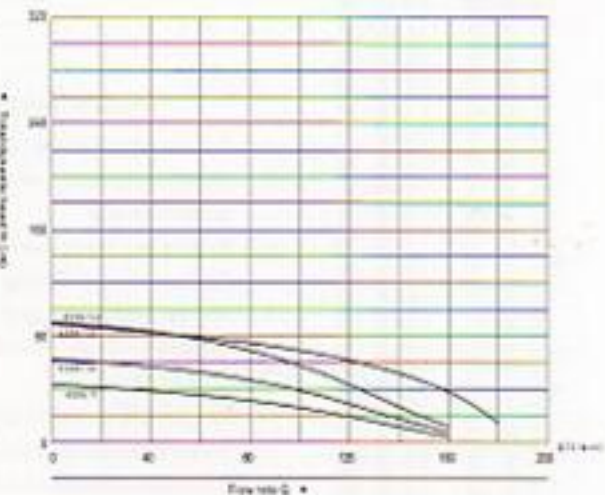

PERFORMANCE TABLE:

Type	Motor power	Delivery	N≈2850 r/min	ราคา
1" 220V-240V	KW HP	Q m³/h l/min	0 1.2 2.4 3.6 4.8 6.0 7.2 8.4 9.6	
4SDm6/7(2")	0.75 1.0	H(m)	44 42 39 37 34 30 23 15 7	8,000.-
4SDm6/10(2")	1.1 1.5	H(m)	63 60 56 53 49 42 33 21 9	8,750.-
4SDm6/14(2")	1.5 2	H(m)	88 85 78 75 68 59 46 30 13	9,750.-
1" 220V-240V	KW HP	Q m³/h l/min	0 1.2 2.4 3.6 4.8 6.0 7.2 8.4 9.6 10.8	
4SDm8/15(2")	2.2 3.0	H(m)	87 84 82 78 74 68 61 51 39 15	11,750.-

ปั๊มบาดาลบ่อ 4 นิ้ว

4SD16



NORMAL
ANTI-SAND SERIES

Submersible Pump
BLUE PUMP
Gold

www.charoenthai.co.th



Internal diameter of outlet
1.25", 1.5", 2"



:CONTROL BOX:

มาพร้อมกล่องคอนโทรลทำหน้าที่ควบคุมการเปิด-ปิดของปั๊มน้ำ ภายในกล่องคอนโทรลจะติดตั้งตัวคอนเดนเซอร์ ช่วยป้องกันไม่ให้มอเตอร์ของปั๊มน้ำได้รับความเสียหาย ระบบจะตัดการทำงานของปั๊มเมื่อกระแสไฟเกิน (Over Capacity) หากเกิดปัญหาคอนเดนเซอร์ใหม่หรือระบบไฟชั้หรือ ก็สะดวกต่อการตรวจเช็คและซ่อมแซม

(According to our general sales conditions).



คุณสมบัติของปั๊มน้ำ

- วัสดุพลาสติกชนิด PPO (Engineering Plastic)
- หัวปั๊มของปั๊มจะหล่ออย่างหนาและง่ายต่อการตรวจเช็คอุปกรณ์ภายใน
- หัวปั๊ม (Pump Body) สแตนเลสแท้ 100% อย่างดี ป้องกันการสึกกร่อน เป็นสนิม
- เกล็ดและนิลล์สแตนเลสแท้
- ทุ่นยางพารา เป็นขดลวดชนิดพิเศษ ทนทานต่อการสึกกร่อนที่เกิดจากทราย
- ซีลกันรั่วเกรด A (Italy)
- สายไฟกันรบกวนอย่างมีประสิทธิภาพยาว 30 และ 50 เมตร
- สามารถต่อพ่วงกับเครื่องอัตโนมัติ (เครื่องอัตโนมัติราคาต่อเครื่องกว่า 5 (KW) มากกว่าค่าปั๊ม 1 เท่า
- สามารถทำงานได้แม้ว่ากำลังไฟจะอยู่ที่ 100V

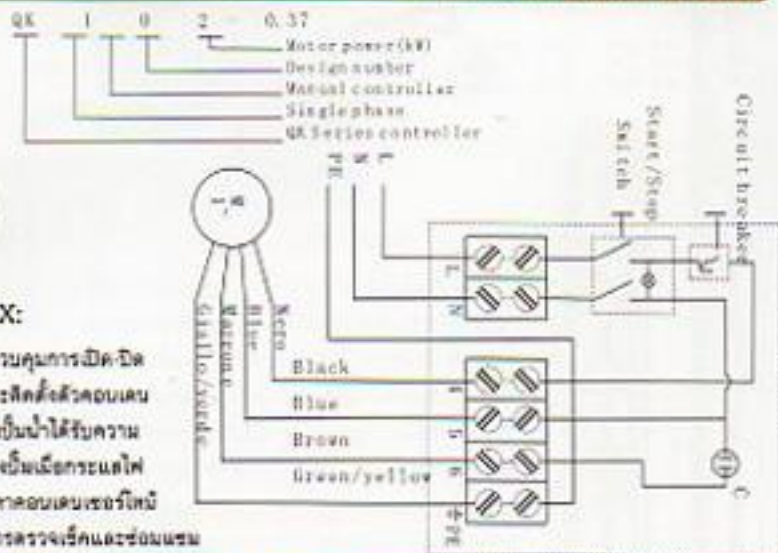

COMPONENTS	MATERIAL
Delivery casing	AISI 304 SS/201SS
Strainer	AISI 304 SS/201SS
Diffuser	Polycarbonate
Impeller	POM
Shaft	AISI 304 SS/2Cr13
Shaft coupling	AISI 304 SS/201SS
Wearing	Rubber
Motor external casing	AISI 304 SS
Mechanical seal	Special seal for deep well (carbon-graphite)
Shaft	AISI 304 SS/2Cr13
Bearing	NSK etc.
Seal lubricant oil	SA White Oil

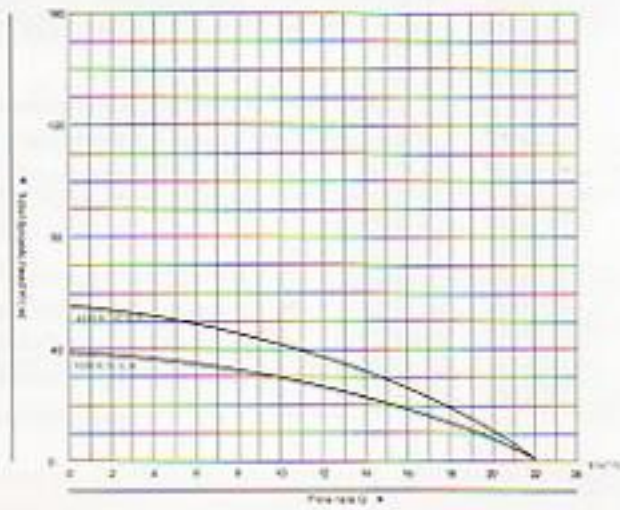

PERFORMANCE TABLE:

Type	Motor power		Delivery N=2850 r/min										ราคา	
	KW	HP	Q	0	6.0	8.0	10.0	12.0	14.0	16.0	18.0	20.0		21.0
1 220V-240V			m^3/h	0	6.0	8.0	10.0	12.0	14.0	16.0	18.0	20.0	21.0	
			l/min	0	100	130	165	200	230	265	300	330	350	
4SDm16/7(2")	1.5	2.0	H(m)	38	33	30	28	25	22	18	13	8	3	9,750.-
4SDm16/10(2")	2.2	3.0		55	47	44	40	36	32	26	19	11	4	12,000.-



ปั๊มฉีดน้ำแรงดันสูง

พิเศษ

สายอัดฉีดยาว 8 เมตร ทั้ง 2 รุ่น



BM-X2

รุ่นถูกใจช่างแอร์

PRICE LIST
2,550.-

รุ่น	BM-X2
แรงดันน้ำขนาดทำงาน	90-105bar
กำลัง	1600W
ปริมาณน้ำ	360L/H
ประเภทมอเตอร์	มอเตอร์ถ่าน
ความต่างศักย์	220V-230V
ขนาด(กว้างxยาวxสูง)	19.5x28x48cm
น้ำหนัก	6.5 kg



สายแรงดันสูงอย่างหนา



ปืนฉีดสะดวก



สายนำเข้าพร้อมข้อต่อ

รุ่น	BM-S2
แรงดันน้ำขนาดทำงาน	100-200bar
กำลัง	1500W
ปริมาณน้ำ	390L/H
ประเภทมอเตอร์	มอเตอร์รุ่น
ความต่างศักย์	220V-230V
ขนาด(กว้างxยาวxสูง)	22x39.5x34cm
น้ำหนัก	13 kg

BM-S2

PRICE LIST
5,150.-



สายแรงดันสูงอย่างหนา



ปืนฉีดสะดวก



สายนำเข้าพร้อมข้อต่อ



สวิตช์ไฟฟ้า

รุ่นสามารถดูน้ำจากถังหรือบ่อได้เลยโดยไม่ต้องต่อจากน้ำประปา



ROTWELD®

INVERTER WELDING MACHINE



เครื่องเชื่อมไฟฟ้าอินเวอร์เตอร์

พิเศษรุ่นมีกระเป๋าสาย R-ARC-140



PRICE LIST
5,300.-



PRICE LIST
5,100.-



สายเชื่อมและสายดินที่ใหญ่กว่าทุกยี่ห้อ (35mm²)
สายเชื่อมยาว 7 เมตร สายดินยาว 5 เมตร



PRICE LIST
10,000.-

R-ARC140



PRICE LIST
6,500.-

R-ARC160



PRICE LIST
8,000.-

R-ARC200



PRICE LIST
9,000.-

TIG-200S



PRICE LIST
11,000.-

CUT-40



PRICE LIST
11,000.-

R-ARC250

รุ่น / Model	R-ARC140	R-ARC160	R-ARC200	R-ARC250	TIG-200A	TIG-200S	CUT-40
กระแสไฟเข้า Input Voltage	SINGLE PHASE 220 VOLT	SINGLE PHASE 220 VOLT	SINGLE PHASE 220 VOLT	SINGLE PHASE 220 VOLT	SINGLE PHASE 220 VOLT	SINGLE PHASE 220 VOLT	SINGLE PHASE 220 VOLT
กระแสไฟสูงสุด Rated Input Current (KVA)	4.4	5.3	7	9.5	4.5	4.5	4.9
กระแสไฟที่ออกมา No Load Output Voltage	56	56	65	65	70	70	250
กระแสไฟที่ออกมา Rated Output Voltage	27	27	27	27	27	27	27
กระแสเชื่อม (ค่าสุด-สูงสุด) Welding Current (min-max)	20-140	20-160	30-200	30-250	10-200	10-200	10-40
รอบการเชื่อม (%) Duty Cycle (%)	60	60	60	60	60	60	60
การสูญเสียพลังงาน No Load Loss (watt)	40	40	40	40	40	40	40
ขนาดหัวเชื่อม Electrode Diameter (mm)	2.6	3.2	4.0	5.0	3.2		
น้ำหนักเครื่อง (กก.) Net Weight (kg)	5.3	7.6	8.9	13.7	11.6	9.6	9.2
ขนาด กว้างxยาวxสูง (ซม.) Dimension (cm)	13x29x20	15x37x24	15x42x24	20x48x31	15x42x24	15x42x24	15x37x24



ROTWELD®

INVERTER WELDING MACHINE



เครื่องเชื่อมไฟฟ้าอินเวอร์เตอร์ ระบบ WELTIG AC/DC

WSME-250 ลักษณะแนวเชื่อมของชิ้นงาน

PRICE LIST
23,500.-



● เชื่อมมึนเนียนได้

3 ระบบ

- MMA
- TIG DC
- TIG AC

ระบบการเชื่อมทิก ควบคุมการนำกระแสที่ปลอดภัยและแม่นยำ ผ่านไปเชื่อมเร็วเพื่อให้เกิดการหลอมละลายของชิ้นงาน โดยไม่เกิดเขม่าหรือควันดำเหมือนใช้เครื่องเชื่อมแบบหม้อแปลงกระแส การเชื่อมวิธีนี้เหมาะสำหรับเชื่อมโลหะที่มีคุณสมบัติใช้ความร้อนเป็นส่วนใหญ่และเนื้องานให้สีดก นอกเหนือจากการเชื่อมบางงานที่อาจจะต้องใช้ลวดเชื่อมแบบเชื่อมที่ใส่สาร

ข้อดีของการเชื่อมระบบทิก คือ การใช้งานง่าย ให้แนวเชื่อมที่สวยงาม เหมาะใช้ในการเชื่อมงานบาง ที่เช่นท่อและถังเหล็ก นอกจากนั้นแล้วยังมีนิยมใช้ในการเชื่อมอัลลอย (alloy process) ในงานเชื่อมที่ข้อดีอีกข้อ ที่ยังใช้ระบบเชื่อมอัลลอยนี้ คือ มีวิธีการการป้องกันการเชื่อมด้วยวิธีนี้ดีกว่าวิธีอื่นเพราะจะไม่เป็นอันตรายต่อผู้ใช้งาน แต่ถึงอย่างไรวิธีนี้หรือข้อดีอื่นๆ ในเรื่องของความปลอดภัยการยกได้ยากกว่าการเชื่อมวิธีอื่น และเกิดความร้อนของชิ้นงานเชื่อมสูงกว่าด้วยเช่นกัน จึงการใช้กับอุปกรณ์ที่จะช่วยแก้ปัญหาข้อนี้

รายละเอียดทางเทคนิค Technical Data	WELTIG AC/DC 250
แรงขับไฟ (Input Power : 50Hz)	220~115% Volt
กำลังไฟ (Input Power Capacity)	6.3 KVA
แรงขับไฟขณะไร้ภาระ (No-Load Voltage)	58 Volt
กระแสไฟเชื่อม (Output Current Range)	20-250 Amp
แรงขับไฟฟ้าในการเชื่อม (Output Voltage)	20 Volt
ความสามารถในการทำงาน (Duty Cycle)	60%
ประสิทธิภาพ (Efficiency)	85%
พาวเวอร์แฟกเตอร์ (Power Factor)	0.90
ระดับการฉนวน (Insulation Class)	B
ความถี่ Pulse (Pulse Frequency)	-
ระดับการป้องกันสิ่งอันตราย (Protection Class of Case)	IP21
แก๊สปกปิดขณะเชื่อม (Gas Preflow)	0-2 sec
เวลาพักหลังเชื่อม (Droptout Time)	0-5 sec
แก๊สปิดก่อนดับเชื่อม (Gas Postflow)	10 sec
ขนาดลวดเชื่อม (Dia. of Tungsten)	1.6-3.2mm
น้ำหนัก (Weight)	25.6 Kg
ขนาด (Dimensions LxWxH)	575x365x400
รหัสสินค้า (Product Code)	WSME-250



ROTWELD®

INVERTER WELDING MACHINE



เครื่องเชื่อมไฟฟ้าอินเวอร์เตอร์

PRICE LIST
16,000.-



MIG/MMA-200

PRICE LIST
18,000.-



MIG/MAG-200

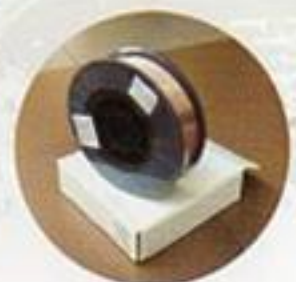

แถมหลอดมิกซ์
ขนาด 0.8 มิล x 5 ก.ก

Model	Input Voltage	Rated Input Current (kVA)	No Load Output Voltage	Rated Output Voltage	Welding Current (min-max)	No Load Load(watt)	Electrode Diameter(mm)	Duty Cycle (%)	Net Weight (kg)	Dimension (cm)
MIG/MMA-200	AC220V	6.1/7.1	42/56	22/26.4	45-200/20-200	42/56	1.2-4.0	45	19.5	50x23x48
MIG/MAG-200	AC220V	6.1	42	22	45-200	42	1.2	65	23	45x23x48

WELDING GOGGLES

90 degrees flip-up design, hands free during non-welding work.



PRICE LIST
550.-

WG-250F

DIN 11



PRICE LIST
680.-

CHARM-450F

หมวกก๊อกล้อออกให้
ดูปรกคัมส์วิมสำหรับช่างมืออาชีพ
เพื่อการ ถนอมสายตา

Optical Class	1/1/1/2
Viewing Area	98x48mm
Cartridge Size	119x112x10mm
Arc Sensor	4
Light State	DIN4
Dark State	Fixed shaden10(11)
Shade Control	Unadjustable
Power On/Off	Fully Automatic
Sensitivity Control	Unadjustable, Auto
UV/IR Protection	Up to Shade DIN16 at All Times

12 MONTHS Guaranty



ROTWELD®

INVERTER WELDING MACHINE

IGBT SERI

เครื่องเชื่อมไฟฟ้าอินเวอร์เตอร์

NEW



ROTWELD IGBT

เป็นเครื่องเชื่อมระบบ IGBT INVERTER ขนาดเล็กกระทัดรัด ให้กระแสเชื่อมคงที่ ทำให้แนวเชื่อมมีความเรียบสวย ประหยัดไฟ ใช้งานง่าย

คิมเชื่อม 300W คิมสายดิน 300W
สายเชื่อมและสายดินอย่างดี

พิเศษรุ่นมีกระเป๋าสอดวงกระทัดรัด



รุ่น / Model	IGBT-160A	IGBT-200A
กระแสไฟฟ้า Input Voltage	SINGLE PHASE 220 VOLT	SINGLE PHASE 220 VOLT
กระแสไฟสูงสุด Rated Input Current (KVA)	5.3	7
กระแสไฟต่อขณะไม่ได้ใช้งาน No Load Output Voltage	56	65
กระแสไฟต่อขณะใช้งาน Rated Output Voltage	27	27
กระแสเชื่อม (ต่ำสุด-สูงสุด) Welding Current (min-max)	20-160	30-200
30Duty Cycle (%) Duty Cycle (%)	60	60
การสูญเสียความร้อนที่ขณะไม่ทำงาน (วัตต์) No Load Loss (watt)	40	40
ขนาดหัวเชื่อม Electrode Diameter (mm)	3.2	4.0
น้ำหนักเครื่อง (ก.ก) Net Weight (kg)	3.3	3.5
ขนาด กว้างxสูงxลึก (ซม.) Dimension (cm)	12x35x24	12x35x24



ROTWELD®

BATTERY CHARGER

ตู้ชาร์จทรงพลังคุณภาพสูง

12 MONTH Guaranty

คอยล์ทองแดงแท้ 100%

- ตัดการทำงานเมื่ออุณหภูมิร้อนจัดเกิน 130°C
- พัฒนาระบายความร้อน



CB-20A

PRICE LIST
1,750.-



CB-30A

PRICE LIST
2,000.-



CB-50A

PRICE LIST
2,750.-



CD-80A

PRICE LIST
4,500.-



CD-100A

PRICE LIST
6,000.-

TM / Model	CB-20A	CB-30A	CB-50A	CD-80A	CD-100A
กรรมาไฟฟ้า (V) Input Voltage	SINGLE PHASE 220 VOLT	SINGLE PHASE 220 VOLT	SINGLE PHASE 220 VOLT	SINGLE PHASE 220 VOLT	SINGLE PHASE 220 VOLT
แรงดันไฟฟ้า (V) Output Voltage (V)	6/12/24 Charge	6/12/24 Charge	6/12/24 Charge	12/24 Charge	12/24 Charge
น้ำหนักสุทธิ (กก.) Net Weight (kg)	6.2	7.5	10.1	18.3	26.2
ขนาด (กว้างxสูงxลึก) (ซม.) Dimension (cm)	14.5x19x21.5	14.5x29x21.5	16.5x32.5x26.5	32.5x32.5x28	38x36.5x32.5

SUPER IGBT

BLUEWELD

BY ROTWELD

12 MONTH Guaranty

Super IGBT Series



IGBT-185i

IGBT-225i

IGBT-300i

IGBT-350i

Model	Input Voltage	Rated Input Current (KVA)	No Load Output Voltage	Rated Output Voltage	Welding Current (min-max)	No Load Loss(watt)	Electrode Diameter(min)	Duty Cycle (%)	Net Weight (kg)	Dimension (cm)
IGBT-185i	AC220V	5.3	65	27	20-140	40	2.6	65	6	13x36x28
IGBT-225i	AC220V	5.3	65	27	20-140	40	3.2	65	6.5	13x36x28
IGBT-300i	AC220V	7	65	27	20-200	40	3.2	65	6.8	13x36x28
IGBT-350i	AC220V	7.5	65	27	20-250	40	4.0	65	8	15x42x34

COIL

BLUEWELD

BY ROTWELD

12 MONTH Guaranty

AC Series



AC-200A

AC-250A

AC-300A

Model	Input Voltage	Rated Input Current (KVA)	No Load Output Voltage	Rated Output Voltage	Welding Current (min-max)	No Load Loss(watt)	Electrode Diameter(min)	Duty Cycle (%)	Net Weight (kg)	Dimension (cm)
AC-200A	AC220V	9.5	55	27	80-200	40	2.6-4	20	20	21x46x35
AC-250A	AC220V	10.7	55	27	80-250	40	2.6-4	20	22	21x46x35
AC-300A	AC220V	14.2	55	27	80-300	40	2.6-5	20	24	21x46x35

BLUEWELD

BY ROTWELD

ตู้เชื่อมคุณภาพพร้อมประหยัด

12 MONTH Guaranty



สวิตช์อัตโนมัติสำหรับ
ปั๊มหอยโข่ง
PRICE LIST 650.- PC-18A



PRICE LIST 3,200.-

PRICE LIST 4,200.-

รุ่น / Model	B-MMA140I	B-MMA150A
กระแสไฟฟ้า Input Voltage	SINGLE PHASE 220 VOLT	SINGLE PHASE 220 VOLT
กระแสไฟสูงสุด Rated Input Current (KVA)	5.3	5.3
กระแสไฟขณะไม่ทำงาน No Load Output Voltage	65	65
กระแสไฟขณะทำงาน Rated Output Voltage	27	27
กระแสเชื่อม (ค่าสูง-ต่ำสุด) Welding Current (min-max)	20-140	20-160
รอบไฟ (%) Duty Cycle (%)	60	60
การสูญเสียโหลด No Load Loss (watt)	40	40
ขนาดอิเล็กโทรด (mm) Electrode Diameter (mm)	2.6	3.2
น้ำหนักสุทธิ (กก.) Net Weight (kg)	7.1	7.1
ขนาดตัวเครื่องรวม (ซม.) Dimension (cm)	13x29x20	15x42x24

ตู้ชาร์จทรงพลัง

รุ่น / Model	CB-50	CD-630
กระแสไฟฟ้า Input Voltage	SINGLE PHASE 220 VOLT	SINGLE PHASE 220 VOLT
ขนาดไฟชาร์จ (v) Output Voltage (v)	12/24 Charge-Start	12/24 Charge-Start
น้ำหนักสุทธิ (กก.) Net Weight (kg)	10.1	26.2
ขนาดตัวเครื่องรวม (ซม.) Dimension (cm)	26.5x32.5x26.5	38x70.5x32.5



PRICE LIST 2,200.-



PRICE LIST 5,500.-



ปั๊มฉีดน้ำแรงดันสูง



120 bar

PRICE LIST 3,500.-

HP-9140



105 bar

PRICE LIST 2,450.-

HP-9145-4A



แรง คู่คุณค่า สวยงาม

บ๊องลม

Ø 1 1/2" (4 หุน)



Technical Specification

Product Type	Serial No	Other Data
1/2" Air Impact Wrench		Air Inlet 1/4" (6.3mm) Bolt Capacity 5/8" dia 16mm Torque 600 ft. lb 80 kg/m 542 Nm Average Air Consumption 5.64 0.16 m ³ /min Overall Length 7.48 inch (190mm) Overall Width 2.54 inch (65mm) Overall High 7.72 inch (197mm) Square Drive 1/2" inch Dash Tool Holder Yes
Model: PW-1700T	Recommended Minimum Hose Size Diameter 3/8" dia / 10mm	
RPM (r/min) 7000+- 10%	Recommended Maximum Hose Length 30 ft. / 10 m	
Weight PW-1700T 2.3 kg 5.06 lbs	Air Pressure Minimum 6.3bar (90 psi)	
Noise Level Load No Load Sound Pressure Level 105.0 101.0 dB(A) Sound Power Level 116.0 112.0 dB(A) Measurement Uncertainty K=3dB Tested in accordance with EN ISO 15744	Vibration Level 7.2m/s ² Measurement uncertainty K=1.5 m/s ² Tested in accordance with EN ISO 22870-2	
Recommended Personal Safety Equipment	Use: Safety Glasses & Ear Protection	



PRICE LIST
2,250.-

PW-1700T

อุปกรณ์ในชุดรุ่น PW-1700TK



PRICE LIST
3,000.-

PW-1700TK

- 1 pc PW-1700TK
- 1 pc 5" Extension Bar
- 1 pc Oil Pot
- 1 pc 4mm Hex Wrench
- 1 pc Nipple
- 1 pc Plastic Case
- 1 pc Mini Oiler
- 1 pc Air Sockets (CR-V)
9.10.11.13.14.17.19.22.24.27mm

Packing 3 Sets CTN



www.charoenthai.co.th